

Перечень деталей

Поз.	Наименование	Размеры	Кол.
1	Крышка	902x546	1
2	Боковина правая	2130x580	1
3	Боковина левая	2130x580	1
4	Горизонталь	902x546	1
5	Дверь	2127x448	2
6	Полка	534x536	1
7	Низ	902x546	1
8	Горизонталь	350x546	1
9	Полка	348x536	3
10	Средняя стенка	1823x546	1
11	Цоколь	530x57	2
12	Цоколь	530x57	2
13	Утолщение цоколя	902x83	2
14	Утолщение цоколя	480x83	2
15	Задняя стенка (ДВП)	910x281	1
16	Задняя стенка (ДВП)	1846x547	1
17	Задняя стенка (ДВП)	1846x360	1
18	Декоративный элемент		1



Рисунок 1

Последовательность сборки:

1. Установить дюбеля быстрого монтажа на детали (поз. 2,3). См. рисунок 3,5. Установка эксцентрика и дюбеля быстрого монтажа показана на рисунке 3. Вбить шканты в детали (поз. 1,2,3,4,7,8,10). См. рисунок 2. **Внимание! При сборке изделия шканты следует забивать в торцы деталей (в плась забивать не допускается)!**

2. Шурупами 3,5x16 закрепить ответные планки петель на деталь (поз. 2,3). См. рисунок 4.

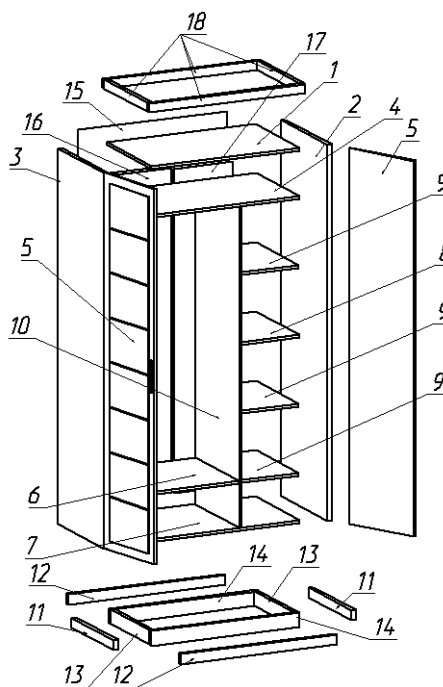
3. На дверь (поз. 5) установить чашки петель и закрепить шурупами 3,5x16. См. рисунок 4.

4. Используя эксцентрики на 16 мм. и дюбеля быстрого монтажа, стянуть между собой детали (поз. 1,2,3,4,7,8,10). См. рисунок 7.

5. Используя шурупы 4x40 потай, 4x40 с планшайбой собрать цокольную коробку из деталей (поз. 11,12,13,14). См. рис.8.

6. Гвоздями 2x20 прибить подпятники к деталям (поз. 13,14).

7. Винтом M4x25 закрепить ручку на детали (поз. 5). См. рис. 6.

8. Шурупами 3,5x16 закрепить штангодержатели на детали (поз. 3,10).



Рисунок 2



Рисунок 3

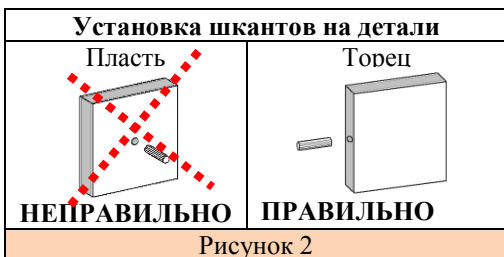

Рисунок 4

Деталь (поз. 2,3) установить дюбель быстрого монтажа в указанные отверстия



Рисунок 5



Рисунок 6



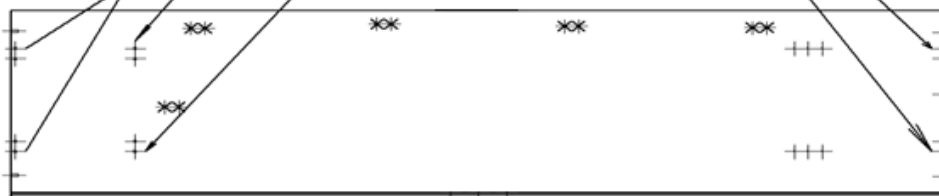



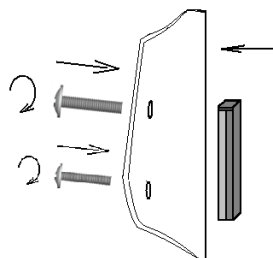
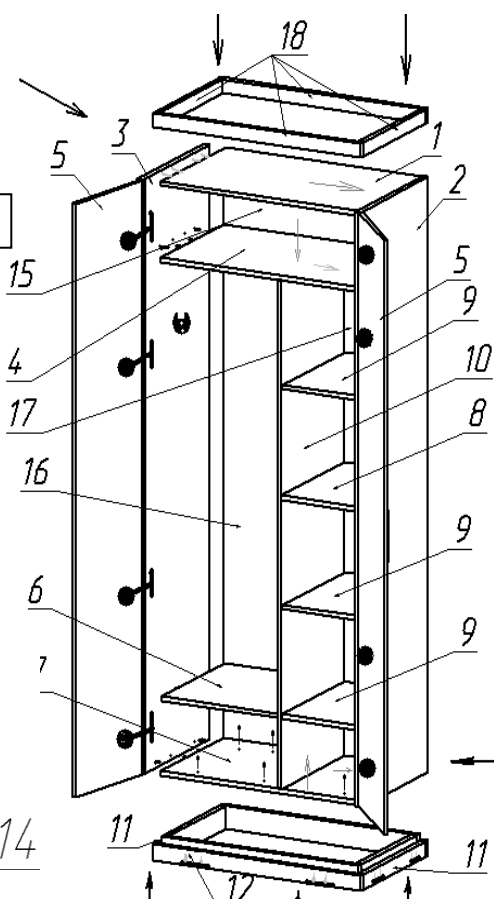

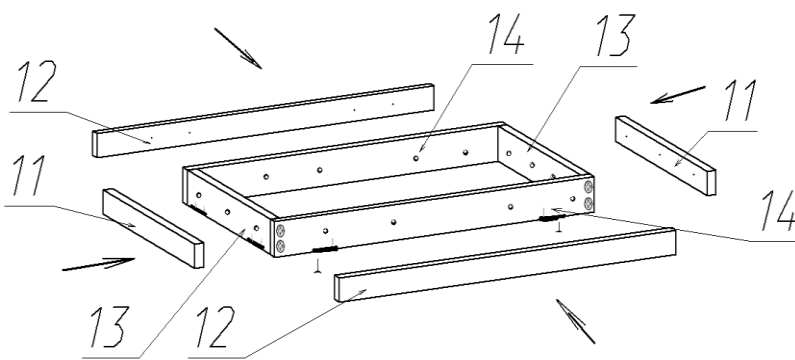



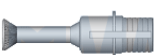
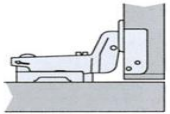

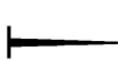

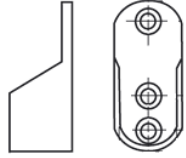

Рисунок 7



9. Используя евровинт 50мм стянуть цокольную коробку с деталью (поз. 7). См. рис. 7.
10. Установить детали (поз.6,9). См. рис. 7.
11. Установить детали (поз.15,16,17) зафиксировать стабилизаторами и пробить гвоздями по деталям (поз.1,4,7,8). См. рис.7.
12. Установить штангу.
13. Установить элемент с кожей (поз.18) с помощью шурупа 3,5х16 закрепить уголками на деталь (поз.1).

Рисунок 8



Эксцентрик 16мм 	Стабилизатор (ДВП) 	Шкант 8x35мм 	Дюбель быстрого монтажа 	Петля 4-х шарнирная вкладная 
Подпятник 	Гвоздь 2x20 	Винт М4x25 с планшайбой 	Ручка 	
Шуруп 4x40 с планшайбой 	Штангодержатель 	Штанга хромированная 	Уголок пластмассовый 	Шуруп 4x40 потай 
Евровинт 50мм 	Эксцентриковая заглушка 	Шуруп 3,5x16 	Скрепка мебельная для ДВП 	Ключ шестигранный 
			Полкодержатель 	Заглушка евровинта 

Фирма-производитель оставляет за собой право на внесение конструктивных изменений в данную модель.
Спасибо за покупку!