











Перечень деталей:

Поз	Наименование	Размеры	Кол
1	Крышка срошенная	279x583	1
2	Цоколь срощенный	279x583	1
3	Низ	227x530	1
4	Горизонталь	251x553	5
5	Горизонталь нижняя	251x553	1
6	Задний щит	2130x252	1
7	Боковина	2130x580	1

Используемая фурнитура:

Подпятник 	Гвоздь 2x20 	Евровинт 50мм 
Шуруп 4x35 потай 	Ключ шестигранный 	Эксцентриковая заглушка 
Заглушка евровинта 	Евровинт 70мм 	Винт М6х30 
Мебельный уголок 	Шуруп 3,5x16 	Пластина 

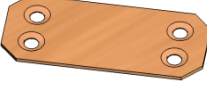
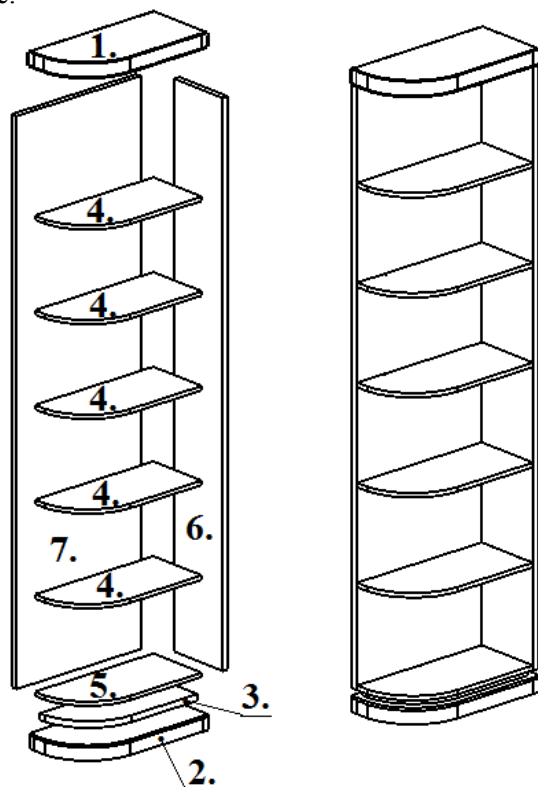

Последовательность сборки:



Рисунок 1

1. Используя гвозди 2x20 прибивайте подпятники к детали (поз.2). Шурупами 4x35 потай прикрепите деталь (поз.3) к детали (поз.5). Винтами М6х30 прикрепите деталь (поз.2) к детали (поз.3).

См. Рисунок 1.

2. Евровинтами 70 мм прикрепите деталь (поз.7) к детали (поз.6). **См. Рисунок 2.**

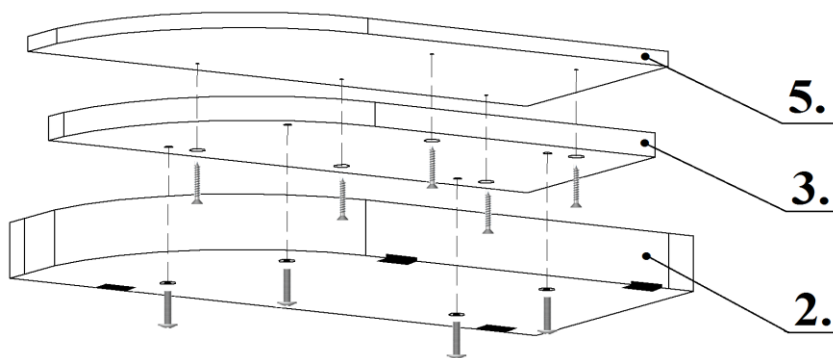
3. Евровинтами 50 мм прикрепите детали (поз.4, 5) к деталям (поз.6,7). Евровинтами 70 мм прикрепите деталь (поз.1) к деталям (поз.6, 7). **См. Рисунок 3.**

4. Во избежание падения завершающего шкафа прикрепите его крышку к крышке примыкающего шкафа двумя пластинами, используя шурупы 3,5x16. **См. Рисунок 4.**



Рисунок 2

5. В случае установки шкафа завершающего к стене, закрепите крышку мебельными уголками к стене. Для крепления уголков к крышке шкафа используйте шурупы 3,5x16. Для крепления уголков к стене используйте крепёж соответствующий материалу вашей стены. См. Рисунок 5.



Рисунок 3

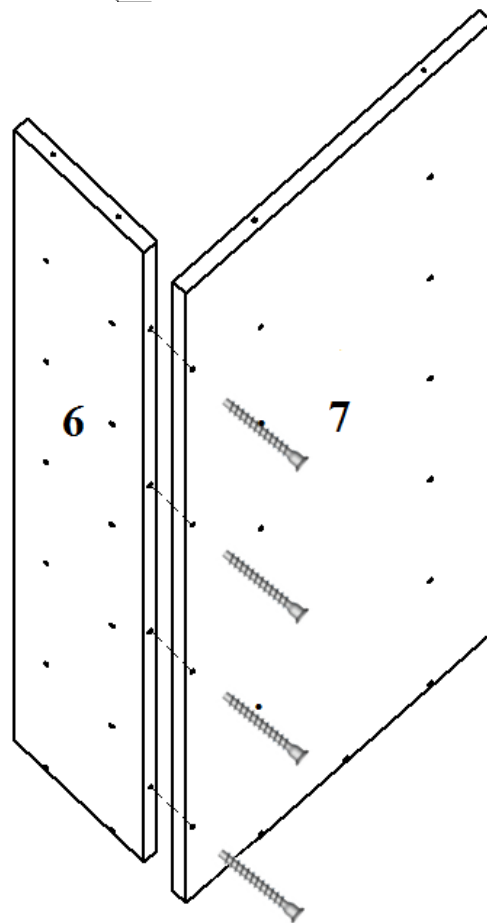

Рисунок 4

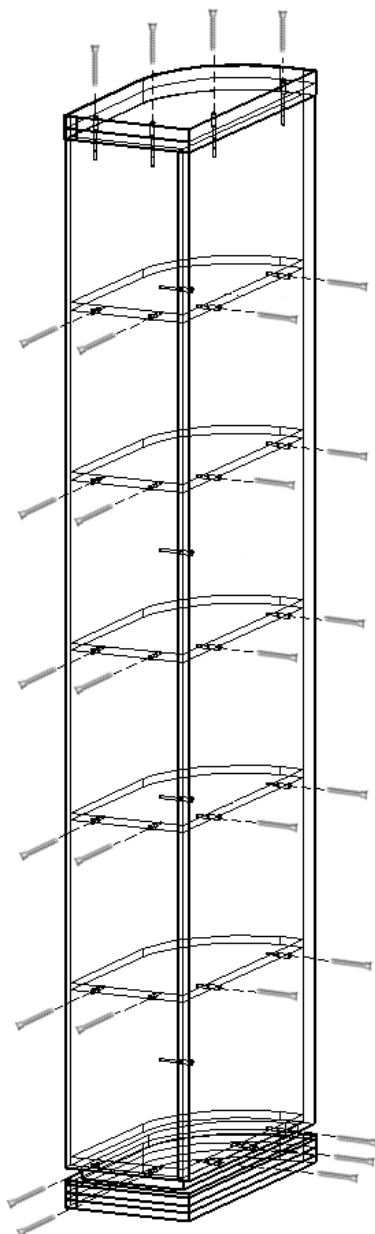

Рисунок 5

Фирма-производитель оставляет за собой право на внесение конструктивных изменений в данную модель.

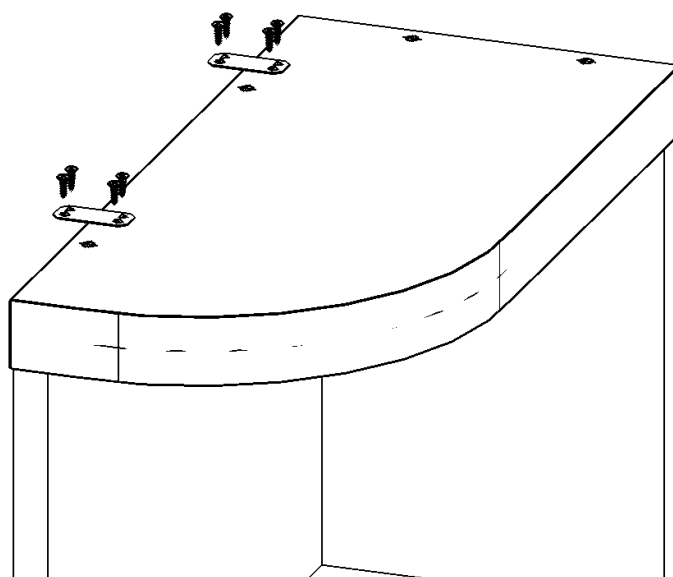
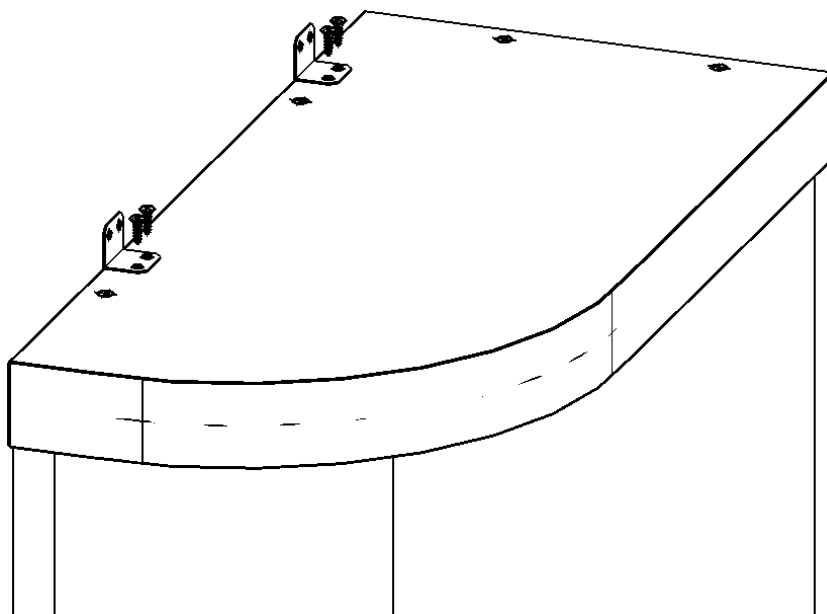
Спасибо за покупку!