

Перечень деталей:

Поз.	Наименование	Размеры	Кол.
1	Крышка в сборе	625x336	1
2	Задний щит	2114x1029	1
3	Боковина большая	1770x335	1
4	Крышка правой тумбы	404x339	1
5	Крышка тумбы	600x327	1
6	Боковина правая	550x312	1
7	Боковина левая	550x312	1
8	Полка	348x320	1
9	Низ	1031x358	1
10	Дверь	346x346	1
11	Дверь откидная	596x326	1
12	Цоколь	972x60	2
13	Цоколь боковой	270x60	2
14	Крышка верхней полки	368x200	1
15	Левый бок верхней полки	200x76	1
16	Правый бок верхней полки	200x76	1
17	Перед полки	402x78	2
18	Крышка нижней полки	368x200	1
19	Правый бок нижней полки	200x76	1
20	Левый бок нижней полки	200x76	1
21	Низ полки	366x198	1
22	Деталь полки левая	198x40	1
23	Деталь полки правая	198x40	1
24	Деталь полки передняя	316x40	1

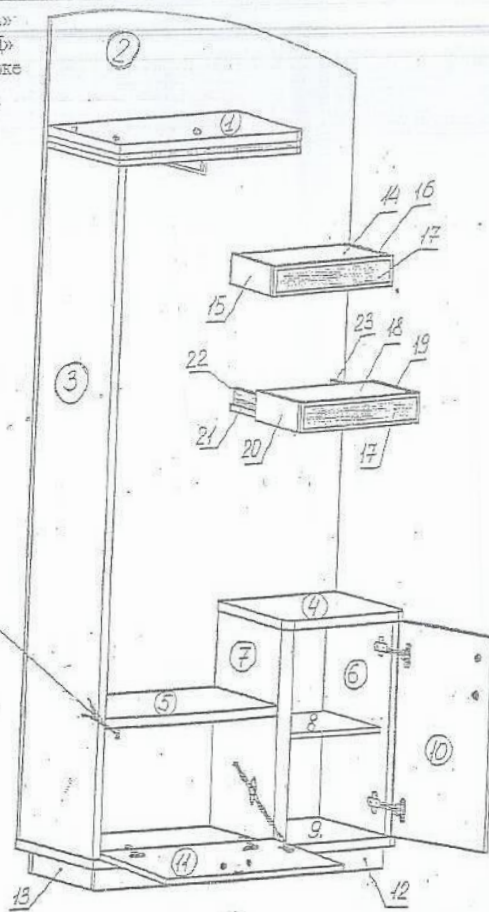

ЭКСЦЕНТРИК 16x2



ДЮБЕЛЬ МЕТРИЧЕСКИ



ДЮБЕЛЬ САМОРЕЗ

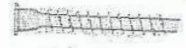

ЕВРОВИНТ

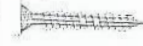

ШУРУП 4x25



ШКАНТ



УПОР



ШУРУП 3,5x16



ВИНТ М4x20

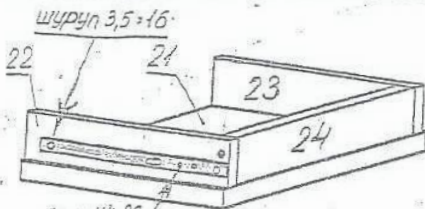

винт М4x20  
с внутренней стороны

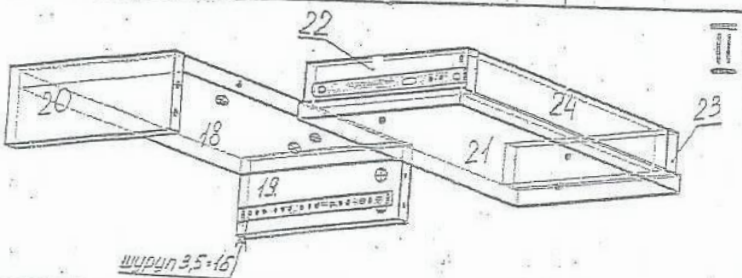

шуроп 3,5x16

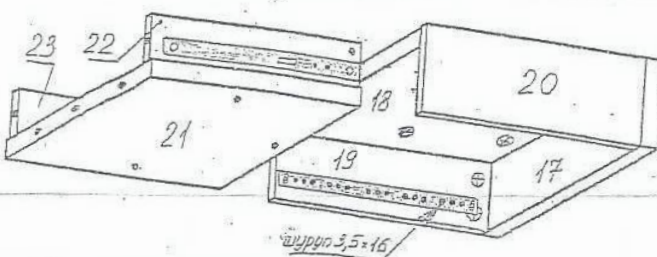
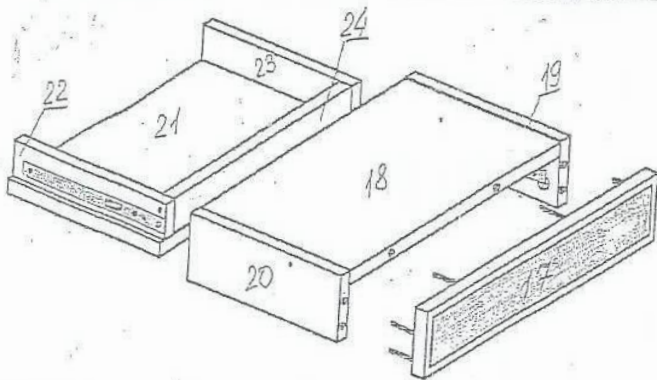

шуроп 3,5x16

Последовательность сборки:

1. Вкрутите метрические дюбеля эксцентриков на все набитые втулки. Вбить шканты в торцы деталей.
2. ВНИМАНИЕ! Шканты вбивать только торцы деталей, в пласт забивать не допускается.
3. Собрать цокольную коробку эксцентриками на 16мм. и евровинтами притянуть к низу 9
4. Эксцентриками на 25мм. притянуть боковины би7 к низу9 и установить крышку 4.
5. Эксцентриками на 16мм. стянуть задний щит 2 к низу9 и зафиксировать евровинтами к боковицам 6,7, крышке 4.
6. Притянуть деталь 5 к боковине 3 и установить на низ9.
7. Евровинтами притянуть задний щит к крышке 5 и боковине 3.
8. Вкрутить дюбеля саморезы на декоративные профили (MDF) и стянуть к боковицам би7.
9. Шурупами 3,5x16 установить кронштейн откидной двери на боковину 7.
10. Евровинтами притянуть крышку 1 к боковине 3 и заднему щиту.
11. Собрать нижнюю полку согласно схеме и притянуть к заднему щиту.