

Перечень деталей:

Поз.	Наименование	Размеры	Кол.
1	Крышка в сборе	980 x 385	1
2	Низ шкафа	980 x 385	1
3	Боковина шкафа левая	2108 x 357	1
4	Боковина шкафа правая	2108 x 357	1
5	Горизонталь верхняя	926 x 365	1
6	Горизонталь нижняя	926 x 365	1
7	Горизонталь	350 x 363	1
8	Средняя стенка	1593 x 364	1
9	Полка	348 x 330	2
10	Щит жесткости	560 x 220	1
11	Дверь с зеркалом	1908 x 460	2
12	Накладка	922 x 192	1
13	Передняя стенка ящика	874 x 100	1
14	Задняя стенка ящика	874 x 100	1
15	Боковина ящика левая	340 x 100	1
16	Боковина ящика правая	340 x 100	1
17	Дно ящика (ДВП)	882 x 316	1
18	Задняя стенка (ДВП)	1420 x 293	2
19	Задняя стенка (ДВП)	1618 x 378	1
20	Задняя стенка (ДВП)	308 x 966	1
21	Задняя стенка (ДВП)	216 x 966	1
22	Декоративный профиль (MDF)	L=2108мм.	2
23	Цоколь	928 x 60	2
24	Цоколь боковой	301 x 60	2
25	Соединитель ДВП	L=1372мм.	1

Последовательность сборки:









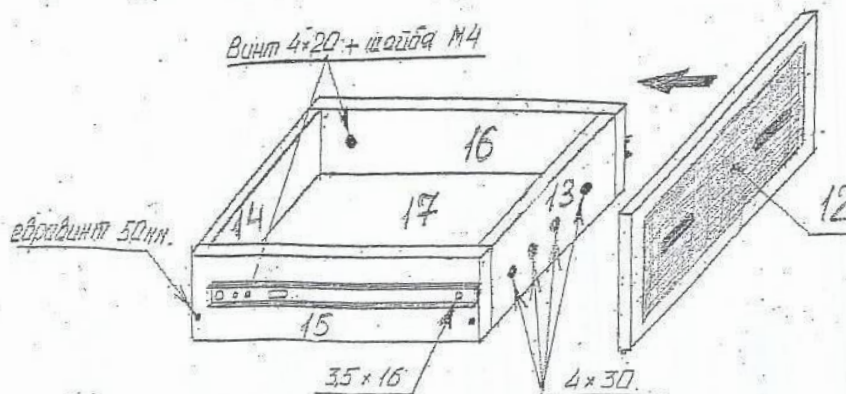













1. Вкрутите метрические дюбеле эксцентрики во все имеющиеся набитые втулки. Вбить шканты где это предусмотрено. **Внимание!** При сборке изделия следует забивать шканты в торцы деталей (в пластъ забивать не допускается).
2. Упакованные в отдельный мешочек дюбеля саморезы вкрутить в детали 22 и эксцентриками 25мм. притянуть к боковинам 3, 4.
3. Шурупами 3,5x16 прикрутите шариковые направляющие, штангодержатели и ответные планки петель на детали 3,4,8.
4. Используя эксцентрики 16мм. и 25мм. стяните между собой детали 3, 4, 5, 6, 7, 8, 10.
5. Евровинтами 50мм. зафиксируйте среднюю стенку 8 между горизонталями 5 и 6.
6. Эксцентриками 16мм. собрать

цокольную коробку и евровинтами 50мм. притянуть его к низу 2. Гвоздями прибить подпятники.

7. Евровинтами 70мм. стянуть низ к боковинам шкафа.
8. Установить крышку на боковины используя эксцентрики 25мм.
9. Гвоздями прибить задние стенки. Задние стенки 18 соединить между собой соединителем ДВП. Стыки задних стенок необходимо зафиксировать мебельными скрепками для ДВП.
10. Винтами М6x20, М6x30 притянуть подвесную штангу (90 град.) к щиту жесткости и к верхней горизонтали.
11. Собрать ящики согласно схеме. Дно ящика зафиксировать стабилизаторами ДВП.
12. Навесить двери и отрегулировать их по месту установки.
13. Для того чтобы шкаф был устойчивым, необходимо зафиксировать его к стене уголком используя шуруп 4x25(потайной) и 4x50 (потайной). Сверлить отверстия самостоятельно по месту.
14. Закрепить ручки винтами М4x20.

Крепление шариковых направляющих на ящики



	Эксцентрик 16мм.		Шуруп 4x30
	Эксцентрик 25мм.		Шуруп 4x50
	Дюбель метрический		Шуруп 4x25
	Дюбель саморез		Шуруп 3,5x16
	Шкант (дерево)		Шайба М4
	Конфирмат (евровинт) 50мм.		Полкодержатель
	Конфирмат (евровинт) 70мм.		Ключ
	Шариковая направляющая L=342мм.		Стабилизатор ДВП
	Винт М4x20		Скретка мебельная
	Винт М4x18		Подпятник
	Винт М6x30		
	Винт М6x20		

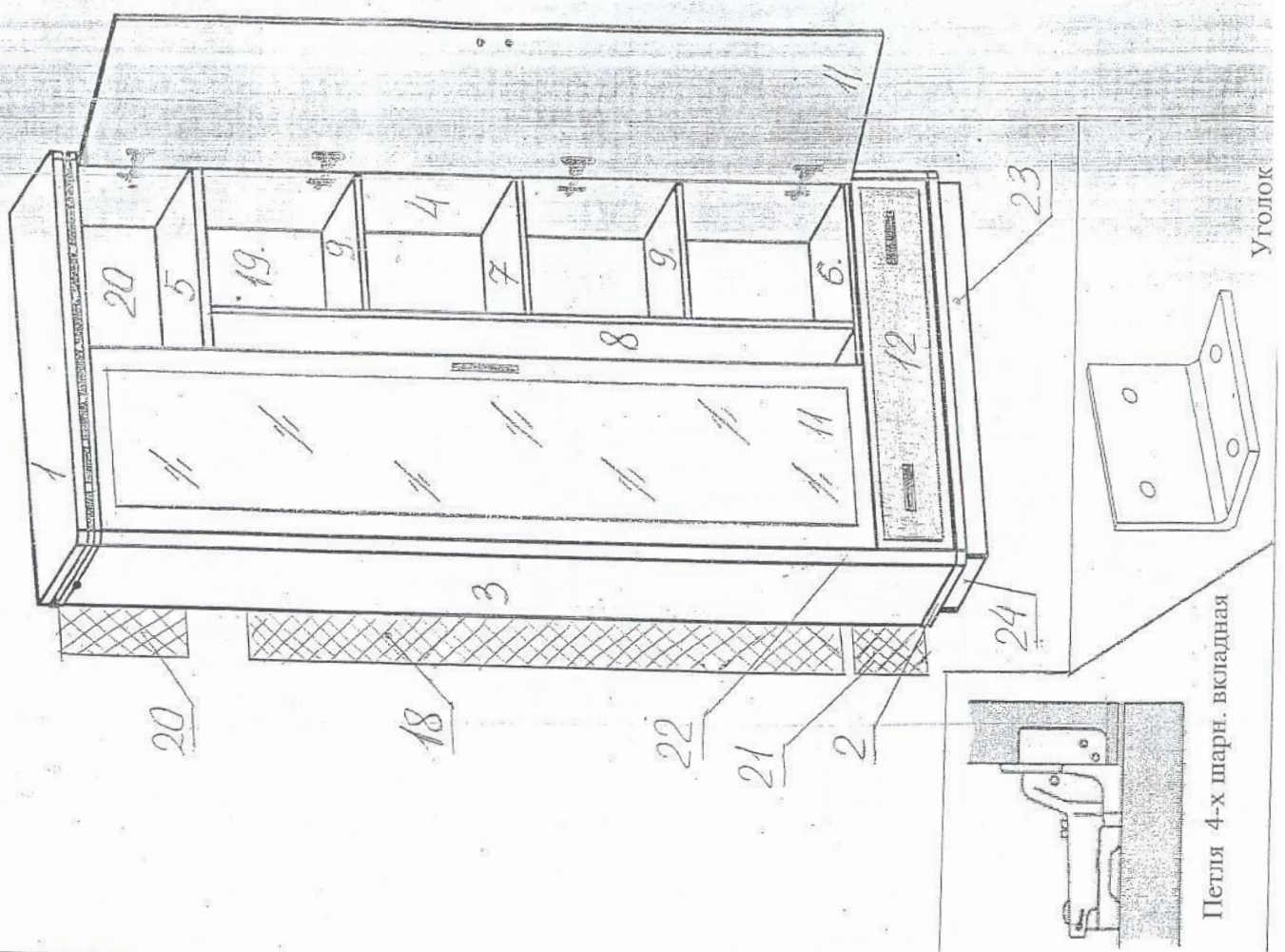

Петли 4-х шарн. вкладная

Уголок