

**Перечень деталей:**

Поз.	Наименование	Размеры	Кол.
1	Крышка в сборе	926x926	1
2	Боковина левая	2130x580	1
3	Боковина правая	2130x580	1
4	Горизонталь верхняя	883x899	1
5	Горизонталь малая	414x314	1
6	Полка	406x312	3
7	Средняя стенка	1823x420	1
8	Горизонталь нижняя	899x899	1
9	Утолщение цоколя	1236x444	1
10	Рейка большая	1822x57	1
11	Рейка малая	274x57	1
12	Щит жесткости верхний	553x200	1
13	Щит жесткости нижний	553x200	1
14	Цоколь передний	1310x483	1
15	Цоколь задний правый	630x82	1
16	Цоколь задний левый	630x82	1
17	Дверь	2127x448	1
18	Задний щит	2113x500	1
19	Стенка задняя (ДВП)	1847x346	1
20	Стенка задняя (ДВП)	751x577	2
21	Стенка задняя (ДВП)	2154x443	1
22	Стенка задняя (ДВП)	307x923	1

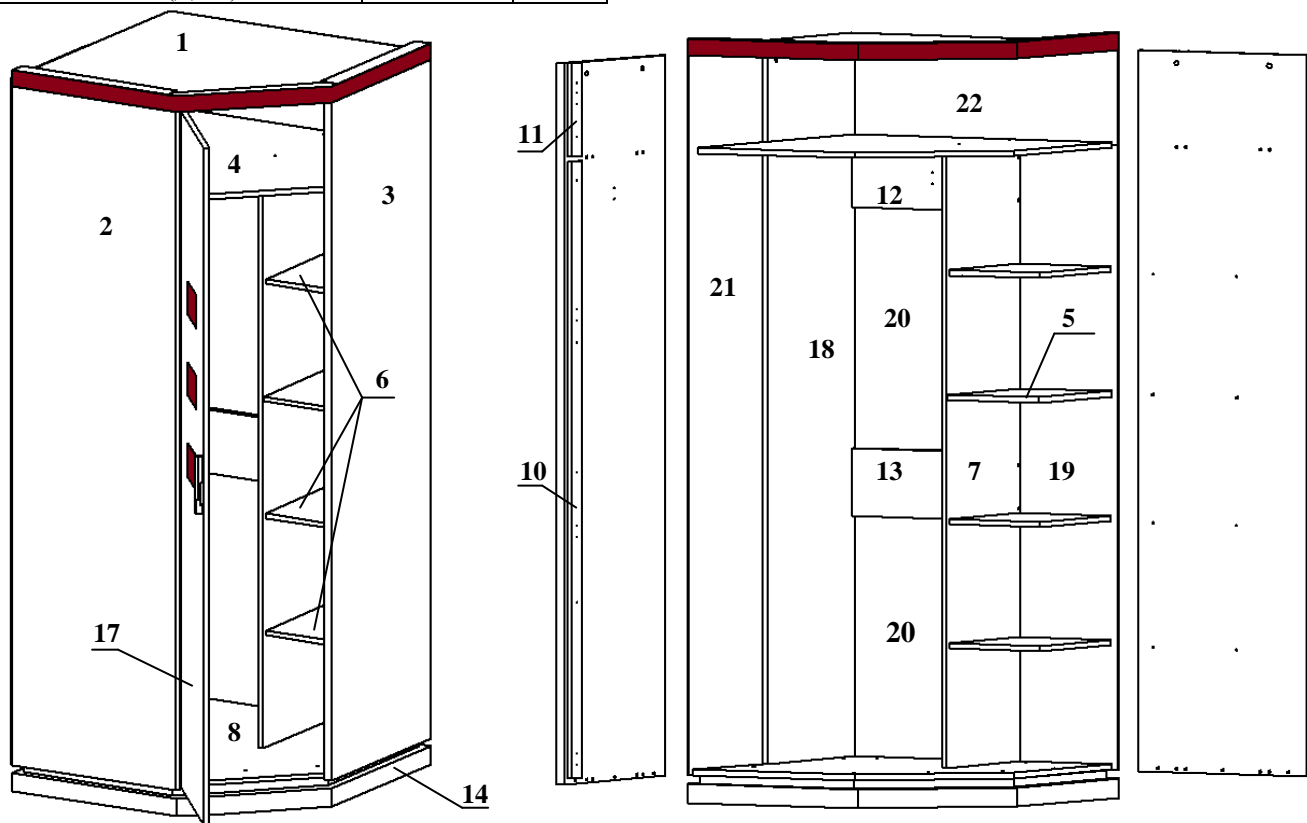
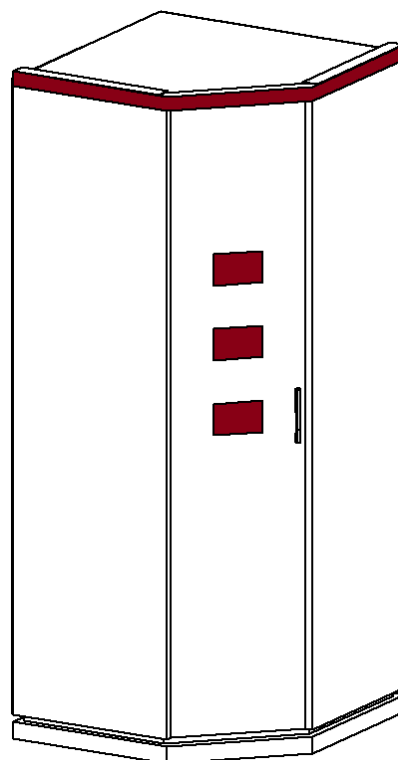

Уважаемые покупатели! Для удобства транспортировки и предохранения от повреждений, изделие поставляется в разобранном виде. Во избежание перекоса изделие следует собирать на ровном полу, покрытом тканью или бумагой. Перед началом сборки внимательно изучите сборочный чертеж с указанием расположения деталей и инструкцию по сборке. Собирайте изделие в точном соответствии с инструкцией.

**Внимание!** Для простоты сборки шкаф собирается в горизонтальном положении.

## Последовательность сборки:

1. Вбить шканты в детали 2,3,4,8,18. **Внимание!** При сборке изделия шканты следует забивать в торцы деталей (в плась забивать не допускается). (См. рис.1)

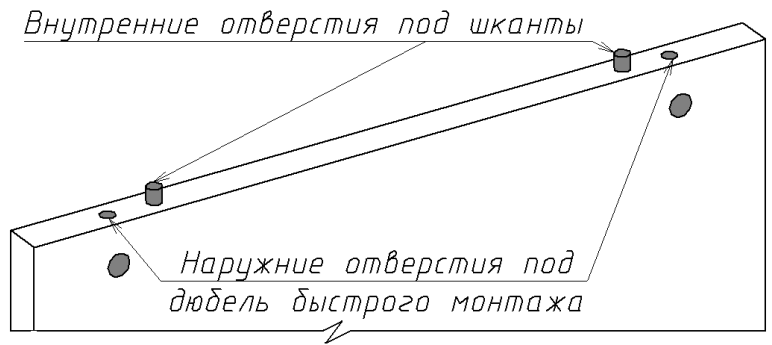
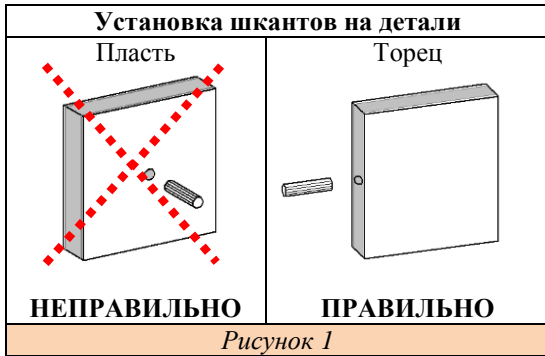

2. Установить дюбеля быстрого монтажа (См. рис. 2) в детали 1,2,3,7 как показано на схеме.



Схема 1,2,3,7.



3. Закрепить щиты жесткости 12,13 с задним щитом 18 и средней стенкой 7 евроинтами 50 мм.
4. Закрепить верхнюю и нижнюю горизонталь 4,8 к средней стенке 7 и заднему щиту 18 евроинтами 50 мм.
5. Установить горизонталь малую 5 на среднюю стенку 7, прикрепить боковины 2,3 к горизонталям 4,5,8 и стянуть эксцентриками 16 мм (см.рис.3).

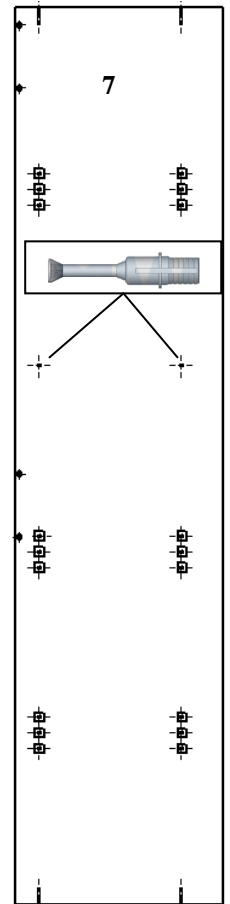
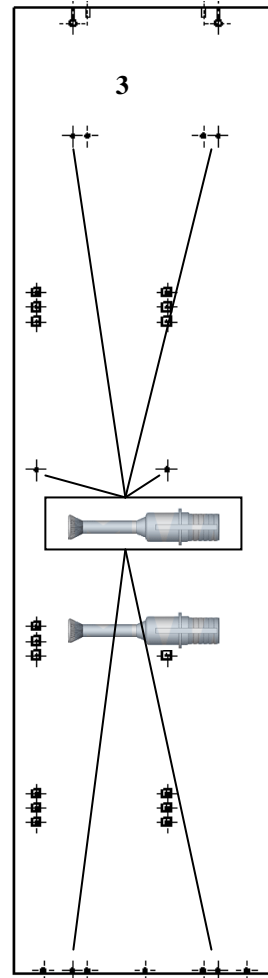
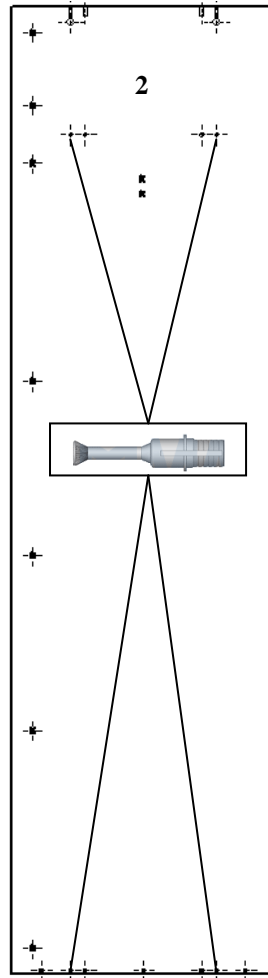
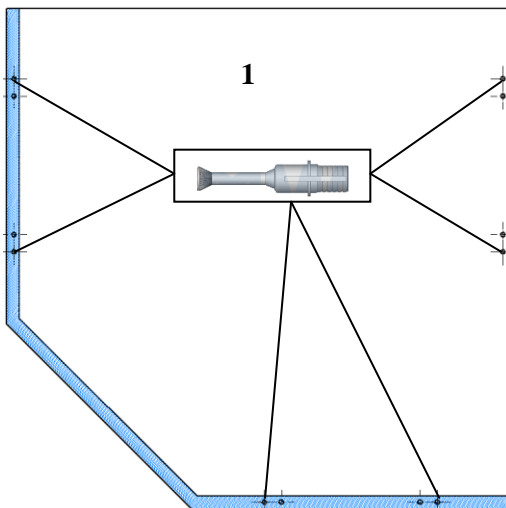

Рисунок 4







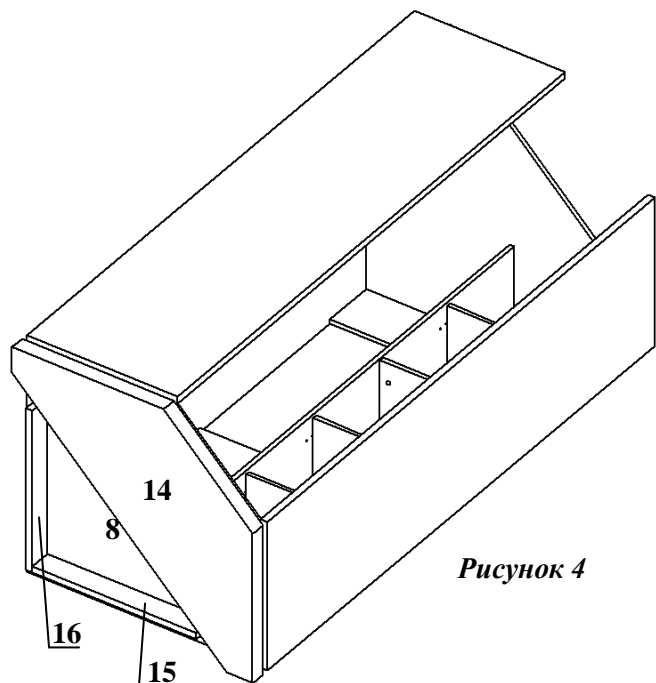



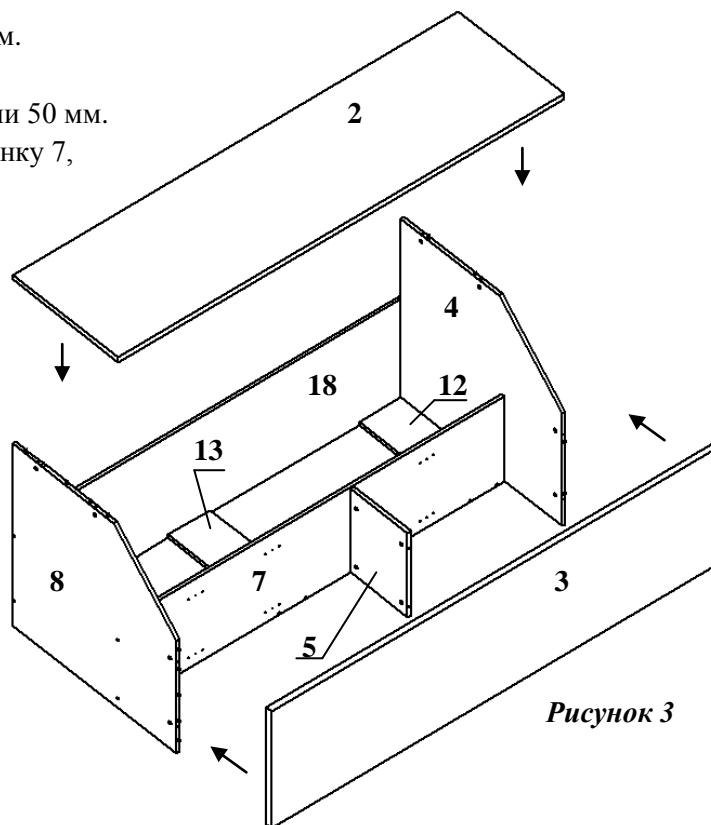
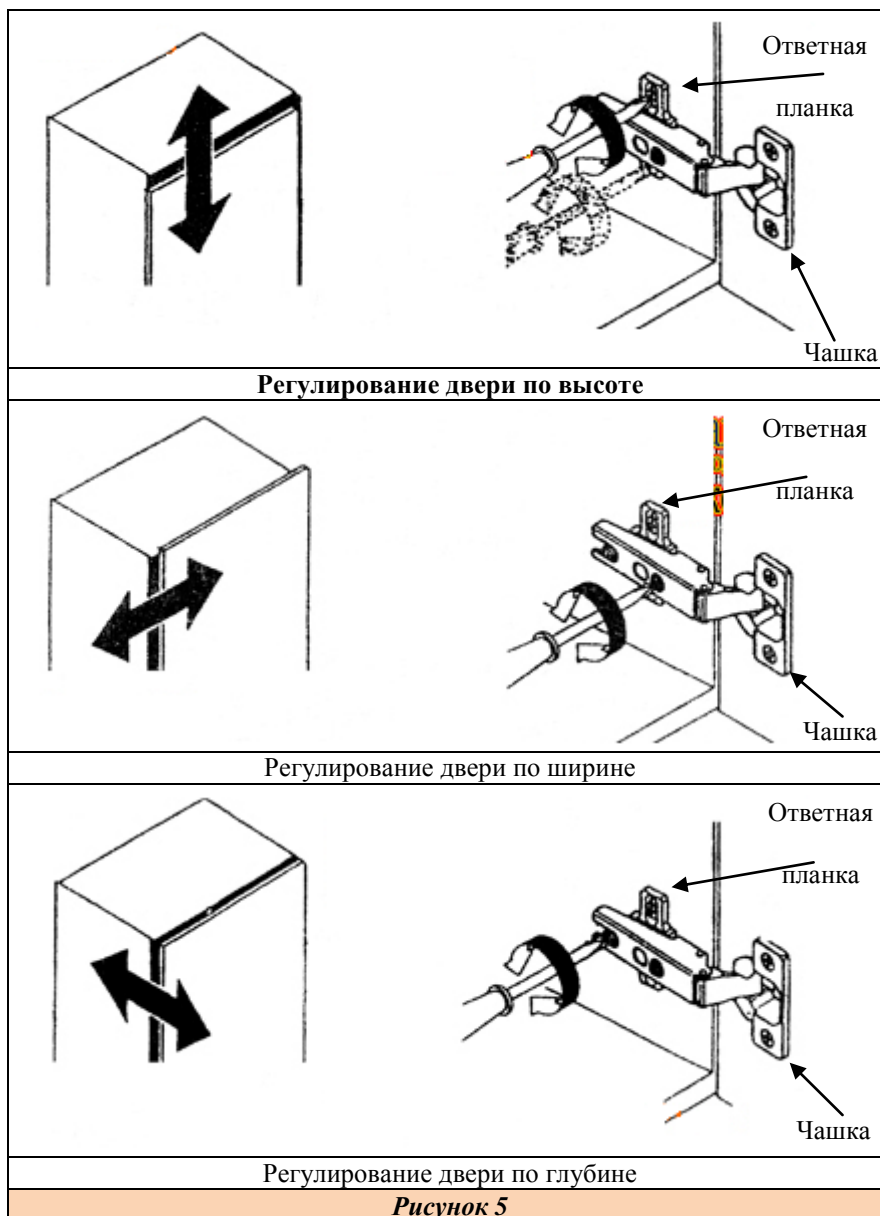



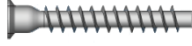



Рисунок 3

6. Прикрепить с помощью евроинтов 70 мм утолщение цоколя 9 и цоколь 14 к нижней горизонтали 8 (см.рис.4).

7. Прибить гвоздями подпятники к цоколям 14,15,16.
8. Поставить изделие в вертикальное положение на цоколь, установить крышку 1 и стянуть эксцентриками 25 мм для боковин 2,3, для заднего щита 18 – эксцентриками 16 мм.
9. Прибить гвоздями задние стенки (ДВП) в торцы деталей 1,2,3,4,18, шурупами 3,5x16 мм в пластъ щитов 12,13,18. Стыки задних стенок скрепить с помощью шурупов 3,5x16 мм и мебельных скрепок.
10. Прикрепить ответные планки петель к рейке большой 10 и малой 11 шурупами 3,5x16 мм.
11. Шурупами 4x30 прикрепить рейки 10 и 11 ( с ответными планками) к боковине 2.
12. На дверь 17 шурупами 3,5x16 мм установить петли. Соединить ответные планки с петлями и отрегулировать дверь по высоте, ширине, глубине. **См. рисунок 5.** Винтом М4x25 с планшайбой закрепить ручку на дверь.
13. Установить полкодержатели в среднюю стенку 7 и правую боковину 3, вложить полки на полкодержатели.
14. Закрепить штангодержатели на детали 2 и 12 шурупами 3,5x16 мм. Установить штангу L=875мм.

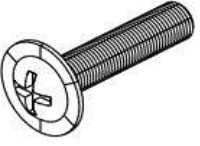
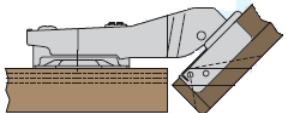
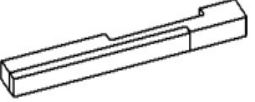
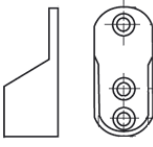

<p>Эксцентрик 16 мм</p> 	<p>Эксцентрик 25 мм</p> 	<p>Гвоздь</p> 	<p>Шуруп 4x30(потайной)</p> 	<p>Евровинт 50</p> 
<p>Дюбель быстрого монтажа</p> 	<p>Евровинт 70</p> 	<p>Шуруп 3,5x16</p> 		<p>Подпятник</p> 
<p>Шкант (дерево)</p> 	<p>Евро.заглушка</p> 	<p>Заглушка эксцентрика</p> 	<p>Полкодержатель</p> 	<p>Ключ шестигранный</p> 
<p>Винт М4х25 с планшайбой</p> 	<p>Петля вкладная 135 град.</p> 	<p>Ручка</p> 	<p>Штангодержатель</p> 	<p>Скрепка мебельная</p> 

Фирма-производитель оставляет за собой право на внесение конструктивных изменений в данную модель.  
Спасибо за покупку!